

## V1<sup>Pro</sup> N

TTL Li-ion rundköpfiges Aufsteckblitzlicht

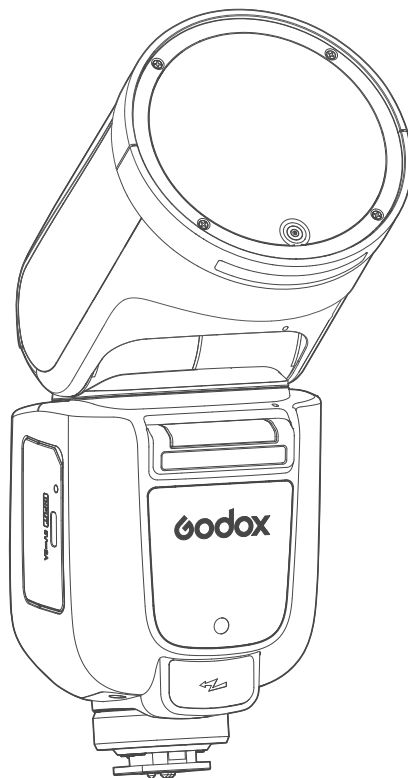

Öffentliches WeChat-Konto von  
Godox Video

GODOX Photo Equipment Co., Ltd.

Adresse: Gebäude 2, Yaochuan-Industriezone, Viertel Tangwei, Gemeinde Fuhai,  
Bezirk Baoan, Shenzhen

Tel.: 0755-29609320(8062) Fax: 0755-25723423 E-mail: godox@godox.com

[www.godox.com](http://www.godox.com)

Made in China | 705-V1PRN0-05



**Benutzerhandbuch**

## Sicherheitstipps zum Handbuch

**Wichtiger Sicherheitstipp:** Dieses Produkt gehört zu professionellen Fotogeräten und benötigt professionelles Personal, um es zu bedienen und zu benutzen.

Beim Einsatz sind folgende grundlegende Sicherheitsvorkehrungen zu beachten: Alle Transportschutzmaterialien und Verpackungen am Produkt müssen vor Gebrauch entfernt werden.

1. Bevor Sie dieses Produkt verwenden, lesen Sie bitte sorgfältig und vollständig das Produkthandbuch. Befolgen Sie strikt die Sicherheitshinweise im Handbuch. Andernfalls kann es zu Tod, schweren Verletzungen, Produktschäden oder anderen Sachschäden kommen.
2. Dieses Produkt ist eine professionelle Lampe, Kinder dürfen es nicht benutzen. Wenn sich Kinder in der Nähe befinden, müssen Erwachsene genau beaufsichtigen, um zu verhindern, dass Kinder mit Leuchten kollidieren oder diese unbefugt benutzen und Personen verletzen.
3. Diese Leuchte ist keine gewöhnliche Lampe und kann nicht für die Allgemeinbeleuchtung verwendet werden. Jeder, der Augenschäden oder empfindliche Augen hatte, sollte es vermeiden, diese Leuchte zu benutzen oder direkt in diese zu schauen.
4. Bei der Verwendung ist Vorsicht geboten. Der Kontakt mit Hochtemperaturkomponenten wie Blitzröhren ist strengstens untersagt, um Verbrennungen zu vermeiden.
5. Unter keinen Umständen ist es verboten, das Blitzlicht direkt auf das menschliche Auge (insbesondere auf die Augen von Säuglingen) zu richten, da dies sonst in kurzer Zeit zu Sehestörungen führen kann. Wenn Sie sich unwohl fühlen, sollten Sie sofort das Licht ausschalten, die Verwendung einstellen und rechtzeitig einen Arzt aufsuchen.
6. Es ist strengstens verboten, beschädigte Geräte oder Zubehörteile zu verwenden. Sie müssen warten, bis professionelles Wartungspersonal überprüft und bestätigt hat, dass das Gerät normal ist, bevor Sie es weiter verwenden.
7. Wenn das Produkt während des Gebrauchs aufgrund von Stürzen, Quetschen oder starken Stößen bricht, sollte es sofort gestoppt werden, um Verletzungen durch Stromschläge durch Kontakt mit internen elektronischen Komponenten zu vermeiden.
8. Dieses Gerät ist nicht wasserdicht, bitte trocken halten, nicht in Wasser oder andere Flüssigkeiten eintauchen. Es sollte an einem belüfteten und trockenen Ort installiert werden, um den Einsatz in regnerischer, feuchter, staubiger oder überhitzter Umgebung zu vermeiden. Stellen Sie keine Gegenstände auf das Gerät und lassen Sie keine Flüssigkeiten hineinfließen, um Gefahren zu vermeiden.
9. Zerlegen Sie dieses Produkt nicht ohne Genehmigung. Wenn das Produkt ausfällt, muss es vom Unternehmen oder autorisiertem Wartungspersonal inspiziert und repariert werden.
10. Stellen Sie sicher, dass das Gerät vollständig abgekühlt ist, bevor Sie es lagern.
11. Stellen Sie das Gerät nicht in der Nähe von brennbaren flüchtigen Lösungsmitteln wie Alkohol, Benzin oder Gasen wie Methan, Ethan usw. auf.
12. Es ist verboten, dieses Gerät in explosionsgefährdeter Umgebung zu verwenden oder zu lagern.
13. Während und nach dem Betrieb muss der Abstand zwischen der Lampenfassung des Geräts und dem Benutzer und anderem Personal sowie wärmeempfindlichen oder brennbaren Gegenständen immer mindestens 1 Meter betragen.
14. Verwenden Sie kein Zubehör, das nicht vom Unternehmen genehmigt wurde, um Feuer, Stromschlag oder Personenschäden zu vermeiden.
15. Wenn Sie das Gerät reinigen, wischen Sie es vorsichtig mit einem trockenen, weichen Tuch ab, verwenden Sie kein feuchtes Tuch, da es sonst das Gerät beschädigen kann.
16. Dieses Handbuch basiert auf strengen Tests und das Design. Die Spezifikationen können ohne vorherige Ankündigung geändert werden.

Sie können die neuesten elektronischen Anweisungen auf unserer offiziellen Webseite für die neuesten Produktinformationen überprüfen.

17. Das Produkt wird mit Lithiumbatterien betrieben. Diese Art von Lithium-Ionen-Batterie hat eine begrenzte Lebensdauer und verliert allmählich ihre Speicherkapazität, die irreversibel ist. Die Produktlebensdauer verkürzt sich, wenn die Batterie altert. Die Lebensdauer von Lithium-Ionen-Batterien wird voraussichtlich 2–3 Jahre betragen. Bitte überprüfen Sie die Batterie regelmäßig. Erwägen Sie, ihn auszutauschen, wenn die Ladezeit erheblich verlängert oder die Akkulaufzeit erheblich verkürzt wird.
18. Das Produkt ist mit einer Lithiumbatterie ausgestattet und die Lagerungsempfehlungen lauten wie folgt: Laden und entladen Sie die Batterie vor der Lagerung auf etwa 50 % der Batterie; laden Sie sie mindestens einmal alle 6 Monate auf etwa 50 % der Batterie auf; die Wechselbatterie sollte separat gelagert werden; und die Lagertemperatur sollte im Bereich von 0 °C bis 40 °C liegen.
19. Vorsichtsmaßnahmen für die Verwendung von Lithiumbatterien:
  - Zerlegen, zerquetschen oder durchbohren Sie die Batterie nicht;
  - Die Batterie ist nicht wasserdicht, tauchen Sie sie nicht in Nebel oder Wasser;
  - Vermeiden Sie einen Kurzschluss der Batteriekontakte;
  - Legen Sie Batterien nicht in die Nähe und in das Feuer;
  - Setzen Sie Batterien keinen Temperaturen über 60 °C aus;
  - Bewahren Sie Batterien außerhalb der Reichweite von Kindern auf;
  - Schützen Sie Batterien vor übermäßigen Stößen oder Vibrationen;
  - Verwenden Sie keine beschädigten Batterien;
  - Wenn die Batterie ausläuft, vermeiden Sie den Kontakt mit der auslaufenden Flüssigkeit;
  - Wenn das Auge mit der Batterieflüssigkeit in Berührung kommt, sofort mindestens 15 Minuten lang mit Wasser ausspülen und die Augenlider anheben, bis keine Flüssigkeit mehr vorhanden ist.
20. Bevor Sie mit Batterien umgehen, bestätigen Sie bitte die einschlägigen lokalen Gesetze und Vorschriften und halten Sie sie ein.
21. Die Garantiezeit für dieses Gerät beträgt ein Jahr. Verbrauchsmaterialien (wie Batterien), Adapter, Netzkabel und anderes Zubehör fallen nicht unter die Garantie.
22. Nicht autorisierte Reparaturen disqualifizieren die Garantie und die Reparaturkosten werden in Rechnung gestellt.
23. Bitte überprüfen Sie den Batteriestatus und die Stromversorgung, wenn Sie die Lithiumbatterie erhalten. Wenn es ein Qualitätsproblem gibt, wenden Sie sich bitte innerhalb der Garantiezeit an den autorisierten Händler von Godox oder Godox.
24. Fehler, die durch unsachgemäßen Betrieb verursacht werden, fallen nicht unter die Garantie.

## Vorwort

Vielen Dank, dass Sie Godox-Produkte gekauft haben.

Der Aufsteckblitzlicht V1 Pro N ist für Nikon-Kameras geeignet und mit i-TTL-Automatikblitz kompatibel. Mit dem TTL-Blitz wird das Fotografieren viel einfacher. Bei komplizierten Lichtverhältnissen wird automatisch eine exakte Blitzbelichtung erzielt, die das Fotografieren einfach und bequem macht.

## Hauptmerkmale

- Rundkopfdesign der Linsen für einen gleichmäßigen und weichen Lichteffekt und gleichzeitig einen kreativeren Lichteffekt;
- 2W LED-Stylingleuchte mit 1-10 Gängen zur Helligkeitsanpassung, um den Lichteffekt beim Fotografieren aufzufüllen;
- Die Blitzleistung von 1/1 (M) beträgt 76 W, mit 81-stufiger Dimmung (1/1 ~ 1/256);
- Ausgestattet mit 7,2 V 2980 mAh Lithium-Batterie, nur 1,3 s bei 1/1 Blitzausgang;
- Kompatibel mit Nikons i-TTL automatischem Blitzlicht. Kann als Master- oder Sklaveneinheit des drahtlosen Ausgangsblitzsystems verwendet werden, um eine einfache und schnelle Aufnahme zu erzielen;
- Punktmatrix-LCD-Bildschirm, intuitives Display, einfach zu bedienen;
- 2,4G drahtlose Übertragung und Empfang, Fernbedienung Blitz, unbegrenzte Kreativität;
- Es unterstützt externe angeschlossene Netzteilbox PB960 fürs Blitzlicht, wodurch die Rücklaufgeschwindigkeit erheblich verbessert wird;
- Es unterstützt den externen Hilfsblitz SU-1, der dem Porträt ein besseres Styling verleiht, das häufig für Porträtaufnahmen verwendet wird;
- Voll funktionsfähig, unterstützt manuellen Blitzmodus, Stroboskopblitzmodus, Hochgeschwindigkeitssynchronisation, Synchronisation des zweiten Verschlusses, Blitzbelichtungs Korrektur und andere Funktionen;
- Hochgeschwindigkeitsstroboskop mit stabiler Leistung, konstanter Ausgangshelligkeit und Farbtemperatur und gleichmäßiger Lichtverteilung;
- Es unterstützt Firmware-Upgrades, Godox hält mit der ursprünglichen Kamera Schritt und optimiert die Blitzsoftware rechtzeitig.

Hinweis: Netzteilbox PB960 fürs Blitzlicht muss separat erworben werden.

CLASS 1 CONSUMER LASER PRODUCT

## Inhaltsverzeichnis

01	Vorwort
01	Hauptmerkmale
03	Teilebezeichnungen
	Körper
	Bedienungsfeld
	Zweiteiliges Zusatzblitzlicht SU-1
	LCD-Bildschirm
05	Stückliste
05	Zusätzliches erhaltbares Zubehör
06	Batterie ein-/ausbauen
06	Batterieladezustandsanzeige
06	Energiemanagement
07	Stylingleuchten
07	Blitzlicht ein-/ausbauen
08	Zweiteiliges Zusatzblitzlicht SU-1 ein-/ausbauen
08	Zweiteiliges Zusatzblitzlicht SU-1 verwenden
09	Blitzmodus--i-TTL: automatisches Auslösen des Blitzlichts
	Blitzbelichtungskorrektur
	Hochgeschwindigkeitssynchronisation
	Slow Rear
10	Blitzmodus--M: manuelles Auslösen des Blitzlichts
11	Blitzmodus--RPT: Stroboskopblitz
13	Drahtlose Blitzaufnahme (2,4G drahtlose Übertragung)
	Einstellungen drahtloser Funkübertragung
	Drahtlosen Kanal festlegen
	ID festlegen
	Nach freien Kanälen scannen
	i-TTL: vollautomatische drahtlose Blitzaufnahme
	M: manuelle drahtlose Blitzaufnahme
	RPT: manuelle drahtlose Blitzaufnahme
	Wählfunktion zwischen TTL/M-Gang
	Sperren vom Display
	Sperren vom Modus
20	Ursachen und Lösungen fürs Auslassen beim drahtlosen Blitzen bei Godox 2.4G
20	Andere Anwendungen
	Auslösen durch Synchronisationsbuchse
	Stylingblitzen
	AF-Unterstützungleuchte
	Reflektierender Blitz
	Zoom: Blitzabdeckung einstellen
	Warnung bei niedrigem Batteriestand
22	C.Fn benutzerdefinierte Funktionen einstellen
23	Schutzfunktionen
24	Spezifikationen und Parameter
25	Anleitung zur Fehlerbehebung
25	Firmware-Aktualisierung
26	Liste kompatibler Kameras
26	Wartung und Pflege

## Teilebezeichnungen

### Körper

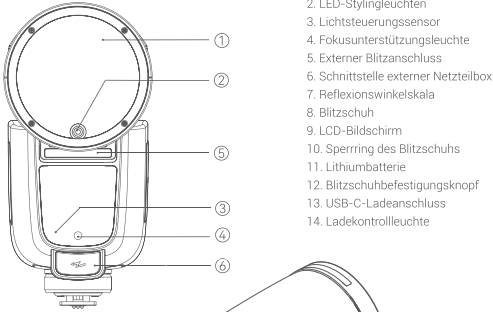

1. Blitzkopf
2. LED-Styingleuchten
3. Lichtsteuerungssensor
4. Fokusunterstützungsleuchte
5. Externer Blitzanschluss
6. Schnittstelle externer Netzteilbox
7. Reflexionswinkelskala
8. Blitzschuh
9. LCD-Bildschirm
10. Sperrung des Blitzschuhs
11. Lithiumbatterie
12. Blitzschuhbefestigungsknopf
13. USB-C-Ladeanschluss
14. Ladekontrollleuchte

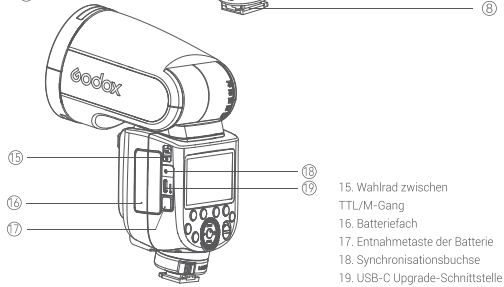
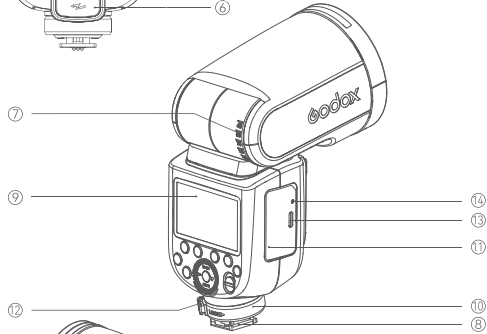

15. Wählrad zwischen TTL/M-Gang
16. Batteriefach
17. Entnahmetaste der Batterie
18. Synchronisationsbuchse
19. USB-C Upgrade-Schnittstelle

### Bedienungsfeld

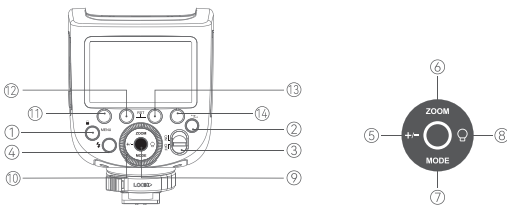

1. MENU/☰ Taste
2. <Z>/<A> Drahtlos-Taste
3. E/A-Schalttaste
4. Testblitztaste/Wiederbereitschaftsanzeige
5. <+/->-Einstellaste der Blitzbelichtungskorrektur / des Blitzausgangs
6. Zoom-Taste
7. MODE Modustaste
8. Stylingleuchtenaste
9. Einstellaste
10. Einstellrad
11. Funktionstaste 1
12. Funktionstaste 2
13. Funktionstaste 3
14. Funktionstaste 4

## Zweiteiliges Zusatzblitzlicht SU-1



1. Leuchtröhre
2. Ein-/Ausbauklemme

## LCD-Bildschirm

Automatisches Auslösen des i-TTL-Blitzlichts

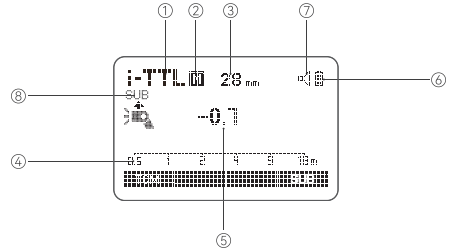

1. i-TTL: automatisches Auslösen des i-TTL-Blitzlichts
2. A: Automatisches Zoomen M: Manuelles Zoomen
3. Zoomanzeige (Auto/28-105mm)
4. Effektive Blitzreichweite / Aufnahmeentfernung (m, m, ft, ft)
5. Blitzbelichtungskorrektur
6. Batteriestandsanzeige
7. Summer
8. Zusatzblitzlicht SU-1 eingeschaltet

Manuelles Auslösen des Blitzlichts

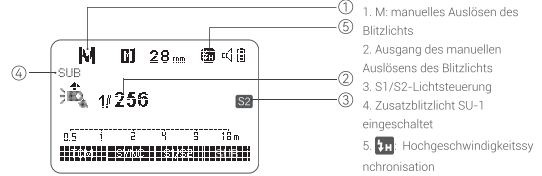

- Anm.: 1. Das Display zeigt die aktuell angewendeten Einstellungen an.  
 2. Die über den Funktionstasten 1 bis Funktionstasten 4 angezeigten Funktionen wie <SYNC und M/A/B/C> ändern sich je nach Zustand der Einstellungen.  
 3. Wenn Sie die Taste betätigen oder das Wellenrad einstellen, leuchtet der LCD-Bildschirm auf.  
 4. Der Aufsteckblitzlicht V1 Pro N muss ins Zusatzblitzlicht SU-1 eingesetzt werden, bevor die Schnittstelle das Zeichen <SUB> anzeigt.

Stroboskopblitz

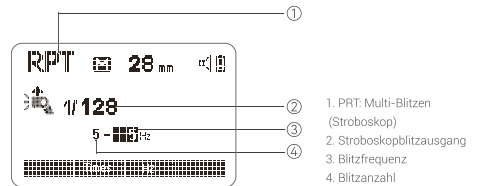

1. PRT: Multi-Blitzen (Stroboskop)
2. Stroboskopblitzausgang
3. Blitzfrequenz
4. Blitzanzahl

## Fotografieren drahtloser Funkübertragung

Masterereinheit (2.4G drahtloser Sendung)

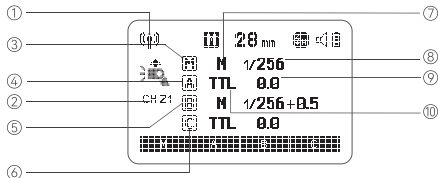

1. Fotografieren drahtloser Funkübertragung
2. Übertragungskanal des Senders
3. Gruppe M: Sklaveneinheit Gruppe M
4. Gruppe A: Sklaveneinheit Gruppe A
5. Gruppe B: Sklaveneinheit Gruppe B
6. Gruppe C: Sklaveneinheit Gruppe C
7. M: manuelles Auslösen des Blitzlichts
8. Blitzausgang
9. Blitzbelichtungskorrektur
10. TTL: automatisches Auslösen des TTL-Blitzlichts

Sklaveneinheit (2.4G drahtloser Empfang)

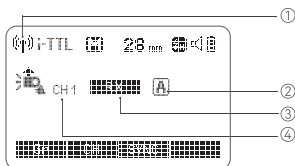

1. Fotografieren drahtloser Funkübertragung
2. Sklaveneinheitengruppe
3. Sklaveneinheit (2.4G drahtloser Empfang)
4. 2.4G Drahtloses Empfangskanal

## Stückliste



## Zusätzliches erhaltbares Zubehör

Sie können das folgende Fotozubehör unseres Unternehmens kaufen, um den besten Schießeffect und das beste Nutzungserlebnis zu erzielen.

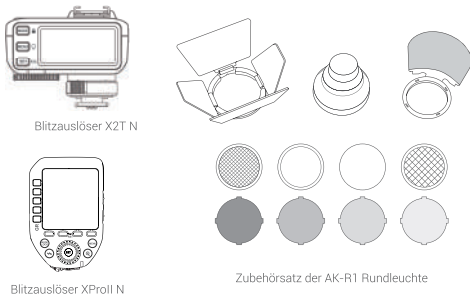

## Batterie ein-/ausbauen

Batterie ausbauen:

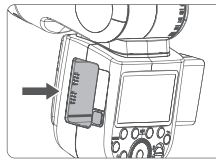

Halten Sie die Entnahmetaste der Batterie mit dem Daumen fest und drücken Sie sie nach unten, um die Batterie zu entfernen.

Batterie einbauen:

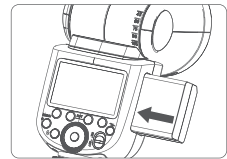

Legen Sie die Lithiumbatterie gemäß den Anweisungen der Batterie in das Batteriefach ein, bis das Befestigungselement eingeklemmt ist.

## Batterieladezustandsanzeige

Schalten Sie den Blitz ein, indem Sie die Lithium-Batterie richtig einlegen. Überprüfen Sie bei der Verwendung des Batteriesymbol auf dem Blitzbildschirm, um den Batteriestatus zu überwachen.

Batteriestandsanzeige	Anleitung
3 Balken	Voll
2 Balken	Mittelständig
1 Balken	Niedrig
Leer	Fast leer, bitte Batterie rechtzeitig aufladen
Blicken ohne Balken	Die Batterie steht kurz vor dem Leerzustand, der Blitzbetrieb wird in diesem Zustand nicht unterstützt. Anm.: Bitte laden Sie die Batterie bei diesem Status so schnell wie möglich (innerhalb von 10 Tagen) vor der Verwendung oder Lagerung auf.

## Energiemanagement

Ein-/Ausschalten durch das Bestätigen der Schalttaste. Bitte schalten Sie den Strom aus, wenn Sie den Blitz längere Zeit nicht benutzen. Dieses Produkt verfügt über eine automatische Abschaltfunktion. Wenn die Hauptsteuerereinheit länger als eine bestimmte Zeit (etwa 90 Sekunden) unbeaufsichtigt ist, erlischt der Blitz automatisch. Wenn der Auslöser oder eine Taste am Rumpf zur Hälfte gedrückt wird, wird der Blitz aufgeweckt. Wenn die untergeordnete Einheit länger als 60 Minuten (oder 30 Minuten) unbeaufsichtigt ist, geht der Blitz in den Ruhezustand über. Wenn er verwendet wird, kann er durch Drücken einer beliebigen Taste am Gerätskörper aufgeweckt werden.

- Anm.: Im Offline-Modus können Sie die MENU-Taste kurz drücken, um das Menü aufzurufen und C.Fn-STBY auf OFF zu setzen.
2. Wenn der Blitz als untergeordnete Einheit verwendet wird, beträgt die Werkseinstellung des automatischen Ausschalters 60 Minuten. Sie können auch kurz die MENU-Taste drücken, um das Menü aufzurufen. C.Fn-RX STBY auf 30 Minuten einstellen und die automatische Abschaltzeit auf 30 Minuten ändern.
  3. Wenn Sie die Taste betätigen oder das Wellenrad einstellen, leuchtet der LCD-Bildschirm auf.

## Styingleuchten

Geben Sie die Styingleuchteneinstellung ein/aus, indem Sie kurz die Styingleuchtentaste drücken. Schalten Sie Styingleuchten ein oder aus, indem Sie kurz die Einstellstaste drücken. Nach dem Einschalten der Styling-Lampe kann die Helligkeit der Styling-Lampe durch Drehen des Einstellrads mit insgesamt 01-10 Gängen eingestellt werden. Drücken Sie die Funktionstaste 1 unter MODEL, um den Einstelllichtmodus zu wechseln. Das blinkende Symbol im Display zeigt AUS<img alt="lightbulb icon" data-bbox="145 210 155 220"/> oder Dauerlicht <img alt="lightbulb icon" data-bbox="145 225 155 235"/>an.

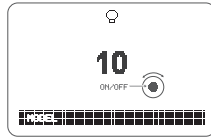

## Blitzlicht ein-/ausbauen

### Einbauen:

Setzen Sie den Kamerablitzschuh ein, indem Sie ihn nach links drehen, während Sie die Blitzschuhbefestigungstaste drücken;

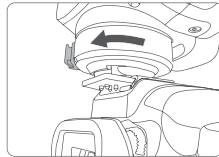

Drehen Sie dann den Sperring des Blitzschuhs nach rechts, um den Blitzschuh zu verriegeln.



### Ausbauen:

Schalte Sie den Kamerablitzschuh frei, indem Sie ihn nach links drehen, während Sie die Blitzschuhbefestigungstaste drücken; hier entfernen Sie den Blitz und somit ist der Abbau abgeschlossen.

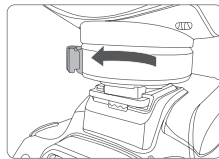

## Zweiteiliges Zusatzblitzlicht SU-1 ein-/ausbauen

### Einbauen:

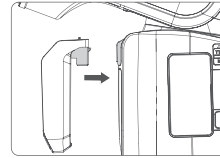

Sie müssen nur das zweiteilige Zusatzblitzlicht SU-1 auf die externe Blitzschnittstelle des Aufsteckblitzlichtes V1Pro richten,parallel einrasten und nach unten drücken. Der Einbau ist abgeschlossen, wenn Sie einen "Klick" hören.

### Ausbauen:

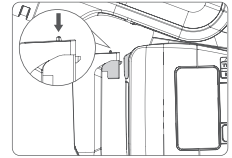

Während Sie die Klemme zum Ein-/Ausbauen des zweiteiligen Zusatzblitzes schieben, drücken, nehmen Sie es heraus. Somit ist der Abbau abgeschlossen.

Anm.:Bitte schalten Sie das Blitzlicht V1 Pro aus, bevor Sie das Zusatzblitzlicht SU-1 aus- und einbauen. Wenn das Hauptblitzlicht eingeschaltet ist oder funktioniert, stecken oder ziehen Sie das Zusatzblitzlicht SU-1 nicht gewaltsam ein, um SU-1 nicht zu beschädigen.

## Zweiteiliges Zusatzblitzlicht SU-1 verwenden

Im Vergleich mit dem Aufsteckblitzlicht V1N ist das Aufsteckblitzlicht V1 Pro N einzigartig. Eine externe Blitzschnittstelle wird hinzugefügt. Ein zweiteiliges Zusatzblitzlicht SU-1 wird verwendet, die Objekten einen besseren Fülllichteffekt beim M-Gang bzw. manuellem Auslösen des Blitzlichts / automatischen Auslösen des TTL-Blitzlichts verleihen können. Diese Funktion wird häufig bei Porträtaufnahmen verwendet.

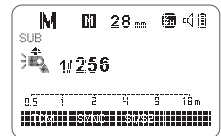

### Anwendungsschritte

Sie müssen nur das zweiteilige Zusatzblitzlicht SU-1 auf die externe Blitzschnittstelle des Aufsteckblitzlichtes V1 Pro N richten und parallel einrasten. Der Einbau ist abgeschlossen, wenn Sie einen "Klick" hören. Drücken Sie die Funktionstaste 1 <MODEL>, um die Blitzanzeige mit <M> M-Gang manuelles Auslösen des Blitzlichts oder <TTL> automatisches Auslösen des TTL-Blitzlichts anzuzeigen. Drücken Sie die Funktionstaste 4 <SUB>, um die Einstellschnittstelle fürs Zusatzblitzlicht aufzurufen. Drücken Sie die Funktionstaste 3<ON/OFF>, um es aus-/einzuschalten.



Wenn das Zusatzblitzlicht eingeschaltet ist, kann die Blitzleistung des Zusatzblitzlichts mit dem rotierbaren Einstellrad eingestellt werden. Insgesamt 22 Gänge der Blitzleistungen sind verfügbar. Der Einstellbereich beträgt 1/128-1/1. Einmal gedreht, wird es im Schritt von + 1/3-Gang eingestellt.

Anm.: 1. Das externe Blitzlicht SU-1 kann während des Fotografieren drahtloser Funkübertragung nicht verwendet werden.  
 2. Das externe Blitzlicht SU-1 kann während der Hochgeschwindigkeitssynchronisation nicht verwendet werden.  
 3. Der Blitzlichtkopf muss angehoben werden, bevor das externe Blitzlicht normal verwendet werden kann.

## Blitzmodus--i-TTL: automatisches Auslösen des Blitzlichts

Im i-TTL-Modus erkennt das Lichtmesssystem der Kamera die vom Motiv reflektierte Blitzbeleuchtung. Sie passt dadurch die Blitzleistung automatisch an, sodass Motiv und Hintergrund gleichmäßig belichtet werden. Der i-TTL-Modus unterstützt Funktionen wie Belichtungskorrektur, Hochgeschwindigkeitssynchronisation und Synchronisation Slow Rear. Wechseln Sie durch kurzes Drücken der MODE-Taste in den i-TTL-Modus. Zu diesem Zeitpunkt wird <i-TTL> in der oberen linken Ecke des Displays angezeigt, um anzuzeigen, dass der Blitz in den i-TTL-Modus gewechselt ist.

- Drücken Sie den Auslöser der Kamera halbwegs und der Blendenwert und der effektive Blitzbereich werden auf dem Display angezeigt
- Ein Vorblinken wird in dem Moment durchgeführt, bevor der Verschluss losgelassen wird, und der Blitz empfängt die Kamerainformationen für den Hauptblitz.

## Blitzbelichtungskorrektur

Der Blitz kann die Blitzbelichtungskompensation in Schritten von 1/3 zwischen ± 3 Gängen einstellen. Diese Funktion ist nützlich, wenn die Umgebung eine Feinabstimmung des TTL-Systems erfordert.

### Blitzbelichtungskorrekturwert einstellen

1. Drücken Sie die Taste <+/-> kurz, und der Wert für die Blitzbelichtungskorrektur wird zu diesem Zeitpunkt hervorgehoben.

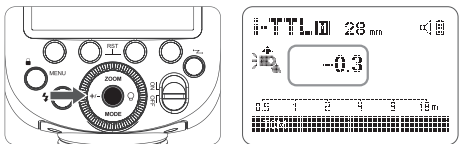

2. Drehen Sie das Einstellrad, um die Blitzbelichtungskompensation einzustellen. \*0,3\* bedeutet 1/3 Gang und 0,7\* bedeutet 2/3 Gang. Um die Blitzbelichtungskompensation aufzuheben, stellen Sie die Blitzbelichtungskompensation auf \*0\*.

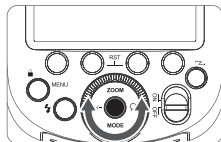

3. Drücken Sie abschließend kurz die Einstelltaste, um den Blitzbelichtungs kompensationswert festzulegen.

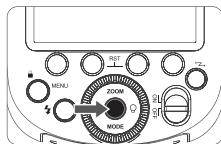

## Hochgeschwindigkeitssynchronisation

Mit der Hochgeschwindigkeitssynchronisation (FP-Blitz) können Sie den Blitz synchron bei jeder Verschlusszeit verwenden. Das synchrone Hochgeschwindigkeitsblinken ist besonders praktisch beim Blinken, wenn die Blende zuerst zum Ausfüllen des Porträts verwendet wird.

1. In den Einstellungen der Nikon-Kamera stellen Sie bitte die Blitzsynchronisationsgeschwindigkeit auf 1/320 Sekunde (automatische FP) oder 1/250 Sekunde (automatische FP) ein. Drücken Sie den Auslöser halbwegs. Auf dem Blitzdisplay wird das Symbol für die Hochgeschwindigkeitssynchronisation <FP> angezeigt. Zu diesem Zeitpunkt ist die Funktion Blitzhochgeschwindigkeitssynchronisation aktiviert.
2. Drehen Sie das Einstellrad der Kamera und stellen Sie die Verschlusszeit auf 1/250 Sekunde oder höher ein.
3. Vergewissern Sie sich, ob die FP-Hochgeschwindigkeitssynchronisationsfunktion derzeit verwendet wird, und überprüfen Sie die Verschlusszeit durch den Kamerasucher, um sie festzustellen. Wenn die Verschlusszeit 1/250 Sekunde oder höher beträgt, bedeutet dies, dass die Hochgeschwindigkeitssynchronisationsfunktion aktiviert ist.

Anm.: 1. Stellen Sie in den Einstellungen der Nikon-Kamera die Blitzsynchronisationsgeschwindigkeit auf 1/320 Sekunde (automatische FP) oder 1/250 Sekunde (automatische FP) ein.

2. Bei der Hochgeschwindigkeitssynchronisation gilt: Je höher die Verschlusszeit, desto kleiner die effektive Blitzreichweite.

1. In die Einstellungen der Nikon-Kamera stellen Sie bitte die Blitzsynchronisationsgeschwindigkeit auf NA (automatische FP) ein, drücken Sie den Auslöser halbwegs. Auf dem Blitzdisplay erlöschen alle Symbole <FP> auf dem Display.
4. Der Stroboskopblitz kann nicht eingestellt werden.
5. Nach 60 aufeinanderfolgenden Hochgeschwindigkeitssynchronisationen kann die Wärmeschutzfunktion des Blitzes aktiviert werden.
6. Nachdem die Verschlusszeit mehr als 1/320 Sekunde beträgt, wird nach dem Drücken der Kamerataste zum Auslösen des Blitzes die Hochgeschwindigkeitssynchronisation <FP> auf dem Aufsteckblitzlicht angezeigt. Wenn die Verschlusszeit weniger als 1/250 Sekunde beträgt, verschwindet nach dem Drücken der Kamerataste zum Auslösen des Blitzes die Hochgeschwindigkeitssynchronisation <FP> auf dem Aufsteckblitzlicht.

## Slow Rear

Mit Slow und Rear können Sie eine leichte Flugbahn nach dem Motiv erstellen und im Moment vor dem Schließen des Verschlusses blinken.

Wählen Sie in den Einstellungen der Nikon-Kamera den Blitzmodus REAR aus, um die Synchronisation Slow Rear zu erreichen.

## Blitzmodus-M: manuelles Auslösen des Blitzlichts

Sie können die Blitzleistung in Schritten von 1/10 zwischen 1/256 Leistung und 1/1 voller Leistung einstellen. Um die richtige Blitzbelichtung zu erhalten, verwenden Sie ein tragbares Blitzmessgerät, um die gewünschte Blitzleistung zu bestimmen.

1. Drücken Sie kurz die MODE-Taste, damit <M> am Display angezeigt wird.

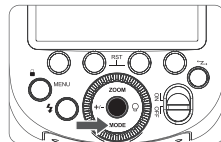

2. Drücken Sie kurz die Taste < +/- >, um den Blitzausgangswert auszuwählen, und drehen Sie dann das Einstellrad, um den Blitzausgangswert einzustellen. Drücken Sie nach der Einstellung kurz die Einstellaste, um die Einstellung abzuschließen.

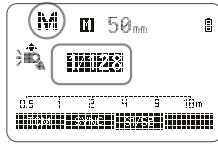

## S1 Lichtsteuereinheit einstellen

Im M-Handblitzmodus kann die S1-Funktion verwendet werden. Der Blitz kann als Zusatzlicht verwendet werden, um eine Vielzahl von Lichteffekten zu erzeugen, die für manuelle Blitzumgebungen geeignet sind. Es löst den Blitz mit der ersten Blitzsynchronisation des Hauptblitzes aus. Der Effekt ist konsistent mit der Verwendung eines drahtlosen Blitzes.

## S2 Lichtsteuereinheit einstellen

Im M-Blitzmodus (manuell) kann die S2-Funktion verwendet werden, der Blitz kann als Sekundärlicht verwendet werden, das für TTL-Blitzumgebungen geeignet ist; mit der Anti-Vorblitzfunktion kann die Kamera mit einer Vorblitzfunktion verwendet werden, um synchrone Aufnahmen mit Lichtsteuerung zu erzielen. Es löst den Blitz synchron mit dem zweiten Blitz des Hauptblitzes aus, dh 2 lichtgesteuerte Blitze.

- Anm.: 1. S1/S2 lichtgesteuertes Blitzauslösen wird nur im M-Modus unterstützt.  
2. Drücken Sie kurz die Funktionstaste 3 < S1/S2 >, um S1/S2 zu schalten oder diese Funktion auszuschalten.

## Blitzmodus--RPT: Stroboskopblitz

Wenn der Stroboskopblitz mit einem langsamen Verschluss verwendet wird, können mehrere kohärente Bewegungen auf einem einzigen Foto erfasst werden. Sie können die Blitzrate (Blitze pro Sekunde, in Hz), die Anzahl der Blitze und die Blitzausgabe einstellen.

1. Drücken Sie kurz die MODE-Taste, damit <RPT> auf dem Display angezeigt wird.

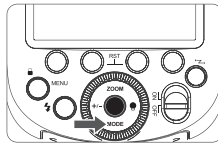

2. Drücken Sie kurz die Funktionstaste 2, um die Anzahl der Blitze<Times> auszuwählen. Drehen Sie zu diesem Zeitpunkt das Einstellrad, um die Anzahl der Blitze einzustellen. Drücken Sie kurz die Einstellaste, um die Einstellung abzuschließen. Drücken Sie kurz die Funktionstaste 3, um die Blitzfrequenz<Hz> auszuwählen. Drehen Sie zu diesem Zeitpunkt das Einstellrad, um die Blitzfrequenz einzustellen. Drücken Sie kurz die Einstellaste, um die Einstellung abzuschließen.

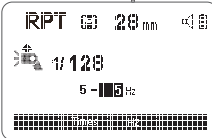

3. Drücken Sie kurz die Taste < +/- >, um den Blitzausgangswert auszuwählen, und drehen Sie dann das Einstellrad, um den Blitzausgangswert einzustellen. Drücken Sie nach der Einstellung kurz die Einstellaste, um die Einstellung abzuschließen.

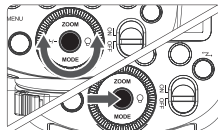

Blitzausgangsbereich: 1/256-1/4.

## Wie bestimmt man die Verschlusszeit

Der Verschluss sollte geöffnet bleiben, bis der Stroboskopblitz stoppt. Verwenden Sie die folgende Formel, um die Verschlusszeit zu berechnen. Richten Sie sie dann mit Ihrer Kamera ein.

$$\text{Anzahl der Blitze} \div \text{Blinkfrequenz} = \text{Verschlusszeit}$$

Wenn beispielsweise die Anzahl der Blitze auf 10 (Mal) und die Blinkrate auf 5 (Hz) eingestellt ist, muss die Verschlusszeit auf 2 Sekunden oder mehr eingestellt werden.

- ⚠ Führen Sie nicht mehr als 10 aufeinanderfolgende Stroboskopblitze durch, um Schäden durch Überhitzung des Blitzkopfes zu vermeiden. Lassen Sie den Blitz nach 10 Stroboskopblitzen mindestens 15 Minuten abkühlen. Wenn Sie mehr als 10 aufeinanderfolgende stroboskopische Bursts durchführen, stoppt der Blitz möglicherweise automatisch, um eine Überhitzung des Blitzkopfes zu verhindern. Lassen Sie den Blitz in diesem Fall mindestens 15 Minuten abkühlen.

- Anm.: 1. Für Probanden mit starken Reflexionen ist es effektiver, Stroboskopblitze vor einem dunklen Hintergrund zu verwenden.  
2. Stativ und TTL Flash XPR0II werden empfohlen.  
3. 1/1 und 1/2 Blitzausgänge können nicht eingestellt werden.  
4. Blitzlicht ist möglich, auch wenn der Kamera-Aufnahmemodus auf Bulb-Aufnahme (bulb) eingestellt ist.  
5. Der Blitzmodus kann für die Hochgeschwindigkeitssynchronisation nicht eingestellt werden.  
6. Wenn die Anzahl der Blitze als -- angezeigt wird, blinkt der Blitz kontinuierlich, bis der Verschluss geschlossen oder die Batterie entladen ist. Die maximale Anzahl aufeinanderfolgender Blitze ist in der folgenden Tabelle dargestellt.

## Maximale Anzahl aufeinanderfolgender Blitze

Blitzausgang	Hz	1	2	3	4	5
1/4		8	6	4	3	3
1/8		14	14	12	10	8
1/16		30	30	30	20	20
1/32		60	60	60	50	50
1/64		90	90	90	80	80
1/128		90	90	90	90	90
1/256		90	90	90	90	90

Blitzausgang	Hz	6-7	8-9	10	20-50	60-100
1/4		2	2	2	2	2
1/8		6	5	4	4	4
1/16		20	10	8	8	8
1/32		40	30	20	16	12
1/64		70	60	50	30	20
1/128		90	80	70	40	40
1/256		90	80	70	40	40



## Drahtlose Blitzaufnahme (2,4G drahtlose Übertragung)

In diesem Kapitel wird die Verwendung der drahtlosen Übertragung zum Senden / Empfangen von Blitzaufnahmen erläutert.

In diesem Kapitel wird die auf der Kamera installierte V1 Pro N als Mastereinheit und die drahtlos gesteuerte V1 Pro N als Sklaveneinheit bezeichnet.

Darüber hinaus können Sie auch ein separates V1 Pro N mit dem TTL-Blitzauslöser XPROII drahtlose Steuerung als Sklaveneinheit erwerben. Detaillierte Anweisungen zur Steuerung des Blitzauslösers finden Sie in der Anleitung des separat erhältlichen Blitzauslösers.

Damit kann das Blitzlicht mit drahtloser Übertragung und drahtloser Aufnahme auf die gleiche Weise wie gewöhnliche automatische TTL-Blitzaufnahmen verwendet werden, und erweiterte drahtlose Multi-Blitzaufnahmen können problemlos verwendet werden.

Solange die Master- und Sklaveneinheit auf den gleichen Kanal, die gleiche Gruppe, die gleiche ID und andere zugehörige WLAN-Einstellungen eingestellt sind, werden die Einstellungen auf der V1 Pro N (Mastereinheit) automatisch auf die drahtlos gesteuerte V1 Pro N (Sklaveneinheit) angewendet. Daher ist es nicht erforderlich, die Empfangseinheit während des Aufnehmens zu bedienen.

Wenn das Produkt die Mastereinheit ist, kann es in vier Blitzmodi arbeiten: i-TTL/M/RPT/OFF.

- 3 Sklaveneinheiten für automatische Blitzaufnahmen verwenden

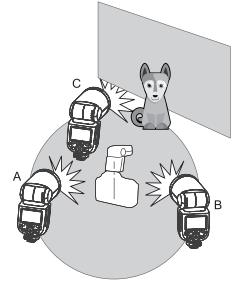

## Positionierung und Bedienreichweite (am Beispiel für drahtlose Blitzaufnahmen)

- 1 Sklaveneinheit für automatische Blitzaufnahmen verwenden

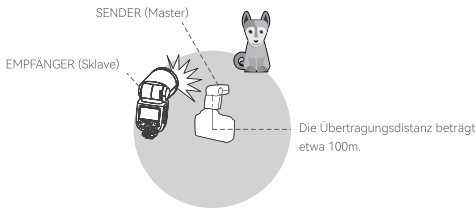

- Anm.: 1. Bitte testen Sie das Blinken und versuchen Sie mal das Aufnahmen, bevor Sie mit der Arbeit beginnen.  
2. Unter dem Einfluss durch die Positionierung der Sklaveneinheit, Umgebung, Wetterbedingungen usw. kann die Übertragungsdistanz kürzer sein.

## Mehrere Sklaveneinheiten für automatische Blitzaufnahmen verwenden

Sie können die Sklaveneinheit in zwei oder drei Gruppen unterteilen und automatische i-TTL-Blitzaufnahmen durchführen, während Sie das Blitzlichtverhältnis (Blitzleistungsrate) ändern. Darüber hinaus können Sie für jede Blitzlichtgruppe (bis zu 5 Gruppen) verschiedene Blitzmodi für die Aufnahme einstellen und verwenden.

- 2 Sklaveneinheiten für automatische Blitzaufnahmen verwenden

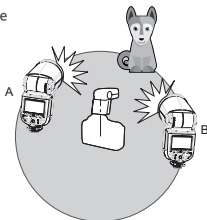

## Einstellungen drahtloser Funkübertragung

Sie können zwischen normalem Blitz und drahtlosem Blitz wechseln. Um den normalen Blitz zu verwenden, stellen Sie bitte sicher, dass die WLAN-Einstellung auf "AUS" gestellt ist, d.h. die Schnittstelle zeigt keine <img alt="WLAN-Symbol" data-bbox="895 325 915 345"/> an.

### Blitzlicht als Mastereinheit festlegen

Drücken Sie kurz die drahtlose Taste <img alt="Taste mit WLAN-Symbol" data-bbox="545 415 565 435"/>, damit <img alt="WLAN-Symbol" data-bbox="545 415 565 435"/> aber kein <img alt="RX-Symbol" data-bbox="615 415 635 435"/> auf dem Display angezeigt werden.

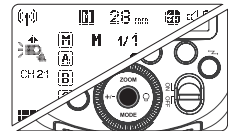

### Blitzlicht als Sklaveneinheit festlegen

Drücken Sie kurz die drahtlose Taste <img alt="Taste mit WLAN-Symbol" data-bbox="545 525 565 545"/>, damit <img alt="WLAN-Symbol" data-bbox="545 525 565 545"/> und <img alt="RX-Symbol" data-bbox="615 525 635 545"/> auf dem Display angezeigt werden.

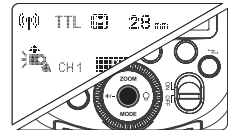

### Blitz der Mastereinheit einstellen

1. Drücken Sie kurz die drahtlose Taste <img alt="Taste mit WLAN-Symbol" data-bbox="545 665 565 685"/>, damit <img alt="WLAN-Symbol" data-bbox="545 665 565 685"/> , aber kein <img alt="RX-Symbol" data-bbox="615 665 635 685"/> auf dem Display angezeigt wird. Drücken Sie kurz die Funktionstaste 1 <img alt="M-Taste" data-bbox="545 685 565 705"/>, um zwischen -- / TTL / M zu wechseln, und wählen Sie einen Blitzmodus als Mastereinheit .
2. Drücken Sie die MODE-Taste, um in den Multi-Modus zu wechseln.

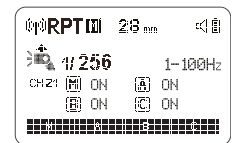
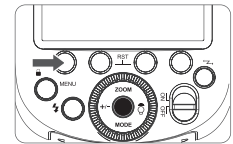

## Drahtlosen Kanal festlegen

Wenn sich am Aufnahmestandort mehr als ein drahtloses Blitzsystem befindet, können Sie Signalstörungen verhindern, indem Sie den drahtlosen Kanal ändern. Stellen Sie jedoch sicher, dass die Mastereinheit und die Sklaveneinheit auf denselben Kanal eingestellt sind.

1. Drücken Sie kurz die MENU-Taste, um die Menüeinstellungen aufzurufen. Drehen Sie das Einstellrad nach <CH>, drücken Sie kurz die Einstelltaste, um den CH-Wert auszuwählen.

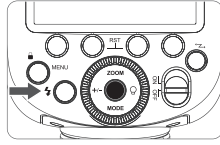

2. Drehen Sie das Einstellrad, um den drahtlosen Kanal einzustellen, der Bereich ist 01-32, wählen Sie. Drücken Sie kurz die Einstelltaste, um die Einstellung abzuschließen.

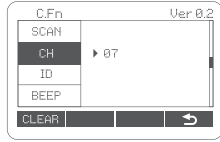

## ID festlegen

Um Signalstörungen zu vermeiden, können zusätzlich zum Wechseln des drahtlosen Kommunikationskanals Störungen durch Ändern der drahtlosen ID verhindert werden; die Master-Steuerinheit und die Sklaveneinheit können auf den gleichen Kanal und die gleiche drahtlose ID eingestellt werden. Geben Sie C.FnID ein, wählen Sie 01-99, wo eine beliebige Anzahl von drahtlosen IDs eingeschaltet ist. Wählen Sie OFF, um die drahtlose ID auszuschalten.

1. Drücken Sie kurz die MENU-Taste, um die Menüeinstellungen aufzurufen. Drehen Sie das Einstellrad nach <ID>. Drücken Sie kurz die Einstelltaste, um den ID-Wert auszuwählen.

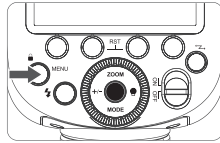

2. Drehen Sie das Einstellrad, um die drahtlose ID einzustellen. Der Bereich ist OFF/01-99. Wählen Sie und drücken Sie kurz die Einstelltaste, um die Einstellung abzuschließen.

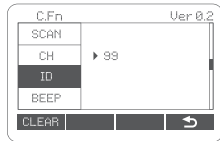

## Nach freien Kanälen scannen

Um zu vermeiden, dass andere Personen, die denselben Kanal verwenden, gestört werden, können Sie die Funktion Freier Kanal scannen verwenden.

1. Drücken Sie kurz die MENU-Taste, um die Menüeinstellungen aufzurufen. Drehen Sie das Einstellrad nach <SCAN>, drücken Sie kurz die Einstelltaste, um den SCAN-Wert auszuwählen.

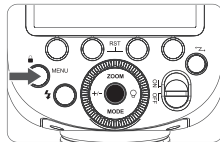

2. Drehen Sie das Einstellrad, um START auszuwählen. Nachdem Sie kurz die Einstelltaste gedrückt haben, um mit dem Scannen zu beginnen, erscheinen 8 Gruppen von inaktiven Kanälen auf der Schnittstelle. Sie können die drahtlosen Kanäle des Hauptblitzes in Bezug auf die gescannten Kanäle zurücksetzen.

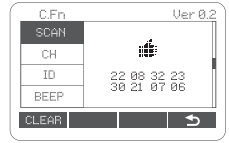

## i-TTL: vollautomatische drahtlose Blitzaufnahme

Eine Sklaveneinheit für automatische Blitzaufnahmen verwenden

### 1. Mastereinheit einstellen

Drücken Sie kurz die drahtlose Taste, damit das Display drahtlos <TX> anzeigt, und die V1 Pro N, die auf der Kamera installiert wird, wird als Mastereinheit eingestellt. Die V1 Pro N, die auf der Kamera installiert wird, wird als Mastereinheit eingestellt. M/A/B/C können alle individuell eingestellt werden.

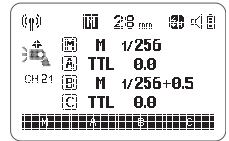

### 2. Sklaveneinheit einstellen

Drücken Sie kurz die Taste Wireless, damit das Display drahtlos <RX> anzeigt. Sie können den drahtlos gesteuerten Blitz als Sklaveneinheit einstellen. Es kann aus A/B/C/D/E gewählt werden.



### 3. Übertragungskanal prüfen

Die Funkkanäle der Master- und der Sklaveneinheit müssen einheitlich eingestellt werden, z. B. ist der Kanal der Mastereinheit 01. Die Sklaveneinheit ist ebenfalls 01.

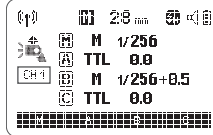

#### 4. Kamera und Blitz positionieren

Die maximale Übertragungsdistanz zwischen der Mastereinheit und der untergeordneten Einheit beträgt ca. 100 Meter.

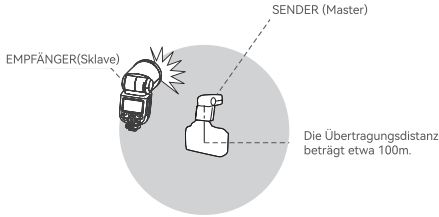

#### 5. Überprüfen Sie, ob der Blitz bereit ist

Überprüfen Sie, ob die Bereitschaftsanzeige der Mastereinheit leuchtet. Wenn das Sklavenblitzlicht bereit ist, blinkt der emittierende Bereich des AF-Zusatzlichts in Intervallen von 1 Sekunde.

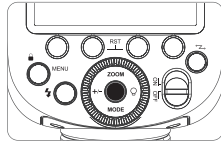

#### 6. Bedienungen prüfen

Drücken Sie die Testblitztaste <B> des Mastereinheitsblitzes. Die Sklaveneinheit blinkt. Wenn die Sklaveneinheit nicht blinkt, überprüfen Sie, ob sie sich im Betriebsbereich befindet.

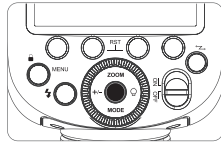

#### Mehrere Sklaveneinheiten für automatische Blitzaufnahmen verwenden

Sie können die Anzahl der Sklaveneinheiten erhöhen und sie als einen einzigen Blitz blinken lassen, wenn Sie eine größere Blitzleistung benötigen oder sie leichter beleuchten möchten. Um eine Sklaveneinheit hinzuzufügen, können Sie eine beliebige Blitzgruppe (A/B/C/D/E) mit den gleichen Schritten wie Autoblitz mit einer Sklaveneinheit einrichten.

Wenn die Anzahl der Sklaveneinheiten erhöht wird oder der Blitz der Mastereinheit auf ON gesetzt ist, wird eine automatische Steuerung durchgeführt, um alle Blitze mit dem gleichen Blitzausgang durchzuführen und sicherzustellen, dass der Gesamtblitzausgang die Standardbelichtung erreichen kann.

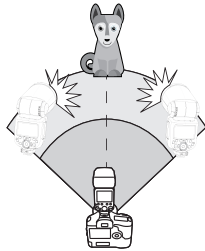

Anm.: 1. Wenn die automatische Abschaltung der Sklaveneinheit wirksam wird, drücken Sie die Testblitztaste der Mastereinheit, um die Sklaveneinheit einzuschalten. Bitte beachten Sie, dass der Testblitz nicht während des Messzeitbetriebs der Kamera durchgeführt werden kann.

2. Sie können kurz die MENU-Taste drücken, um die benutzerdefinierten Einstellungen von C.Fn aufzurufen, die die automatische Ausschaltzeit der Sklaveneinheit zu ändern und den RX STBY auf 60 Minuten oder 30 Minuten einzustellen.

#### Vollautomatisches drahtloses Blitzlicht verwenden

Die Blitzbelichtungskorrektur und andere Einstellungen, die an der Mastereinheit vorgenommen wurden, werden auch automatisch in der Sklaveneinheit eingestellt. Es ist nicht erforderlich, die Sklaveneinheit zu bedienen. Sie können die folgenden Einstellungen für drahtlose Blitzaufnahmen auf die gleiche Weise wie für normale Blitzaufnahmen verwenden.

- Blitzbelichtungskorrektur

#### Über die Mastereinheit

Sie können zwei oder mehr Mastereinheiten verwenden. Indem Sie mehrere Kameras mit der Mastereinheit vorbereiten, können Sie die Kamera für die Aufnahme wechseln, während Sie die gleiche Beleuchtung (Sklaveneinheit) beibehalten.

#### M: manuelle drahtlose Blitzaufnahme

Bei der manuellen drahtlosen Blitzaufnahme (mehrfach) können alle Parameter an der Mastereinheit und für jede Sklaveneinheit (Blitzgruppe) unterschiedliche Blitzleistungen für die Aufnahme eingestellt werden.

##### 1. Stellen Sie alle Blitzgruppen der Mastereinheit auf M

Drücken Sie kurz die drahtlose Taste, damit das Display drahtlos <W> anzeigt. Die V1 Pro N, die auf der Kamera installiert wird, wird als Mastereinheit eingestellt. Drücken Sie kurz die entsprechende Funktionstaste 1/2/3/4 <M/A/B/C>, damit <M> auf allen Blitzgruppen angezeigt wird.

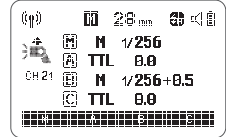

##### 2. Blitzleistung jeder Gruppe von Blitzgruppen einstellen

Nachdem Sie die Funktionstaste <M/A/B/C> kurz gedrückt haben, um die Blitzgruppe auszuwählen, drehen Sie das Einstellrad, um die Blitzleistung jeder Gruppe einzustellen. Drücken Sie nach Abschluss der Einstellung kurz die Einstelltaste, um die Einstellung zu beenden.

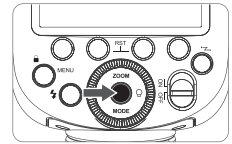

##### 3. Kanaleinstellungen der Sklaveneinheit auf Mastereinheit ausrichten

Die Funkkanäle der Master- und der Sklaveneinheit müssen einheitlich eingestellt werden, z. B. ist der Kanal der Mastereinheit 01. Die Sklaveneinheit ist ebenfalls 01.

##### 4. Fotografieren

Jede Gruppe von Sklaveneinheiten gibt einen Blitz mit einer eingestellten Leistung aus.

#### RPT: manuelle drahtlose Blitzaufnahme

##### 1. Mastereinheit als drahtlosen Stroboskopblitz einstellen

Nachdem ein kurzer Druck auf die MODE-Taste bewirkt, dass <RPT> auf dem Display angezeigt wird. Drücken Sie kurz auf die drahtlose Taste, dass <RPT> und <> auf dem Display gleichzeitig angezeigt werden.

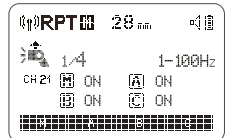

## 2. Blitzausgang des drahtlosen Stroboskopblitzes, die Anzahl der Blitze und die Blitzfrequenz einstellen

Drücken Sie kurz die Taste < +/- >, um den Blitzausgang auszuwählen. Drehen Sie das Einstellrad, um den Blitzausgang einzustellen. Drücken Sie kurz die Einstelltaste, um die Einstellung zu beenden. Drücken Sie kurz die Einstelltaste, um die Anzahl der Blitze oder die Blitzfrequenz auszuwählen. Drehen Sie das Einstellrad, um die Anzahl der Blitze oder die Blitzfrequenz einzustellen. Drücken Sie kurz die Einstelltaste, um die Einstellung zu beenden.

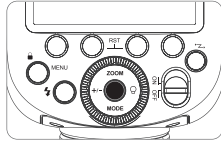

## 3. E/A des drahtlosen Stroboskopblitzes der Sklaveneinheit einstellen

Sie können den drahtlosen Stroboskopswitcher der Sklaveneinheit A/B/C direkt an der Mastereinheit einstellen.

## 4. Sklaveneinheit einstellen

Drücken Sie kurz die drahtlose Taste, damit <RPT> und <RX> auf dem Display der Sklaveneinheit angezeigt werden.

## 5. Kanaleinstellungen der Sklaveneinheit auf Mastereinheit ausrichten

Die Funkkanäle der Master- und der Sklaveneinheit müssen einheitlich eingestellt werden, z. B. ist der Kanal der Mastereinheit 01. Die Sklaveneinheit ist ebenfalls 01.

Anm.: Unter der Prämisse, dass die ID der Haupteinheit und der Kanal der untergeordneten Einheit gleich eingestellt sind, muss die Sklaveneinheit ihre Parameter nicht anpassen. Die Parameter können direkt an der Haupteinheit angepasst werden.

## Wählfunktion zwischen TTL/M-Gang

1. Schalten Sie im nicht drahtlosen Modus den TTL/M-Drehknopf um, um den Blitzmodus schnell umzuschalten.
2. Wenn TTL in den manuellen Modus M geschaltet wird, erfolgt standardmäßig eine TCM-Umwandlung.

## Sperren vom Display

Halten Sie Taste <B> 2 Sekunden lang gedrückt. Sie können dadurch die Funktion der Schnittstellenbedienung sperren oder entsperren. LOCKED wird unter dem Bildschirm angezeigt, wenn sie gesperrt ist.



## Sperren vom Modus

Halten Sie die MODE-Taste gedrückt, bis <B> angezeigt wird. Die können den aktuellen Blitzmodus dadurch sperren (TTL-Modus oder M-Modus oder Stroboskopmodus); halten Sie die MODE-Taste erneut gedrückt, um den aktuellen Blitzmodus zu entsperren. Zu diesem Zeitpunkt können Sie die MODE-Taste kurz drücken, um den Modus zu wechseln.

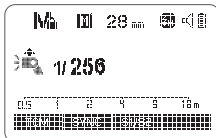

## Ursachen und Lösungen fürs Auslassen beim drahtlosen Blitzen bei Godox 2.4G

1. **2.4G-Signalstörungen in externer Umgebung (wie drahtlose Basisstationen, 2.4GWi-Fi-Routing, Bluetooth-Geräte usw.)**  
→ Bitte passen Sie die Kanal-CH-Einstellung des Blitzes an (empfohlen +10), suchen Sie einen nicht störenden Kanal, an dem Sie arbeiten können, oder schalten Sie andere 2.4G-Geräte während der Arbeit aus.
2. **Bitte überprüfen Sie, ob der Blitz wieder bereit ist oder die Wiederbereitschaftsgeschwindigkeit mit der Geschwindigkeit der Serienaufnahmen Schritt gehalten hat (die Blitzbereitschaftsanzeige leuchtet auf) und sich nicht in einem Überhitzungsschutz oder einem anderen abnormalen Zustand befindet**  
→ Bitte reduzieren Sie den Gang des Blitzes. Wenn es sich um den TTL-Modus handelt, können Sie versuchen, in den M-Modus zu wechseln (im TTL-Modus ist einmaliges Vorblinken erforderlich).
3. **Ob Blinker und Blitz zu nahe sind (Abstand < 0,5m)**  
Schalten Sie den drahtlosen Nahfeldmodus auf dem Blitz ein:  
X1-Serie: Halten Sie die Blitztaste gedrückt. Dann einschalten, bis die Kontrollleuchte zweimal blinkt.  
Xpro, X2T-Serie: C.Fn-DIST auf 0-30m einstellen.  
X3-Serie: Stellen Sie den Blitzabstand auf 0-30 m ein.
4. **Ob sich der Blitzauslöser und das Empfangsgerät in einem niedrigen Leistungszustand befinden**  
→ Ersetzen Sie die Batterie (1,5 V Einweg-Alkalibatterie empfohlen für Blitzbatterien).

## Andere Anwendungen

### Auslösen durch Synchronisationsbuchse

Die Spezifikation der Synchronisationsbuchse ist  $\varnothing 2,5\text{mm}$ , wo Sie ein Synchronisationskabel einstecken oder mit dem Auslösestecker auslösen können, damit der Blitz synchron blinkt.

### Stylingblitzen

Wenn die Kamera eine Vorschautaste für die Schärfentiefe hat, verursacht das Drücken der Taste einen kontinuierlichen Blitz für 1 Sekunde. Das ist ein Phänomen, das als Stylingblitz bekannt ist. Sie können den Lichteffect und die Lichtbalance auf dem Motiv durch den Stylingblitz überprüfen. Egal ob es sich um kabellose Aufnahmen oder gewöhnliche Blitzaufnahmen handelt, Sie können Stylingblitz machen.

Anm. Lösen Sie den Stylingblitz nicht mehr als 10 Mal hintereinander aus. Lassen Sie den Blitz für 10 aufeinanderfolgende Stylingblitze mindestens 10 Minuten abkühlen, um zu verhindern, dass der Blitzkopf überhitzt oder beschädigt wird.

### AF-Unterstützungsleuchte

Bei Aufnahmen mit geringer Helligkeit oder geringem Kontrast schaltet sich das integrierte AF-Zusatzlicht des Blitzes ein. Dadurch wird der Autofokus einfacher. Wenn die Fokussierung schwierig ist, schaltet sich die rote Kontrollleuchte des AF-Zusatzlichts ein; wenn die Fokussierung genau ist, schaltet sich diese Kontrollleuchte automatisch aus. Wenn Sie das AF-Zusatzlicht ausschalten möchten, drücken Sie kurz die MENU-Taste, um die C.Fn-Einstellung aufzurufen. Sie können „AF“ auf „OFF“ stellen.

Anm.: Wenn der Benutzer das AF-Zusatzlicht nicht einschaltet, liegt dies daran, dass sich die Kamera bereits im genauen Fokus befindet.

Position	Beeinflusster Bereich
Mitte	0,6 ~ 10 m/2,0 ~ 32,8 ft
Rand	0,6 ~ 5 m/2,0 ~ 16,4 ft

## Reflektierender Blitz

Indem der Kopf des Blitzes auf die Wand oder Decke gerichtet wird, wird der Blitz von der Wand reflektiert, bevor das Motiv beleuchtet wird. Dies kann die Schatten hinter dem Motiv reduzieren und einen natürlicheren Fotoeffekt erzielen. Es heißt reflektierender Blitz.

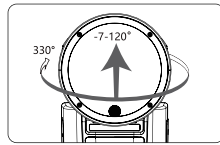

Drehen Sie die Blitzkappe, um die Reflexionsrichtung einzustellen

- Anm.: 1. Wenn die Wand oder Decke zu weit entfernt ist, kann der reflektierte Blitz zu schwach sein und zu einer Unterbelichtung führen.  
 2. Wände oder Decken sollten für eine effiziente Reflexion flach und weiß sein. Wenn die reflektierende Oberfläche nicht weiß ist, erscheint das Foto schattiert.

## Zoom: Blitzabdeckung einstellen

Der Blitz verfügt über zwei Zoom-Modi: automatischen Zoom und manuellen Zoom. Die Blitzabdeckung kann so eingestellt werden, dass sie den Objektivbrennweiten von 28-105 mm entspricht. Beim automatischen Zoomen ändert sich die Brennweite, wenn sich das Kamera-Zoomobjektiv ändert, um den besten Blitz zu liefern.

Wenn Sie manuell zoomen, drücken Sie die <ZOOM> Zoom-Taste.

- Drehen Sie den Einstellknopf, um die Blitzabdeckung zu ändern.
- Wenn <A> angezeigt wird, wird die Blitzreichweite automatisch eingestellt.

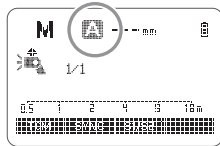

Anm.: Wenn Sie die Blitzabdeckung manuell einstellen, stellen Sie sicher, dass sie die Brennweite des Objektivs abdeckt, damit die Schattenkanten nicht auf dem Foto erscheinen.

## Warnung bei niedrigem Batteriestand

Wenn die Batterie schwach ist, blinkt das Batteriesymbol <B>. Bitte ersetzen Sie die Batterie zu diesem Zeitpunkt.

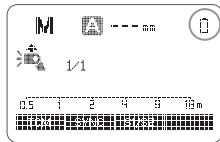

## C.Fn: Benutzerdefinierte Einstellungen

Drücken Sie kurz die MENU-Taste, um die C.Fn Benutzerdefinierte Einstellungen aufzurufen.

Benutzerdefinierte Funktionssymbole	Funktionen	Symbole	Anleitung
m/ft	Entfernungsanzeige	m ft	Meter Fuß
AF	Blitz des AF-Zusatzlichts	ON OFF	EIN AUS
STBY	Netzteil automatisch ausschalten	ON OFF	EIN AUS
RX STBY	Die Sklaveneinheit schaltet den Timer des Netzteils automatisch aus	60min 30min	Wenn das Blitzlicht auf eine Sklaveneinheit eingestellt ist, wird es länger als 60 Minuten von niemandem bedient. Die Sklaveneinheit schaltet das Netzteil automatisch aus. Wenn das Blitzlicht auf eine Sklaveneinheit eingestellt ist, wird es länger als 30 Minuten von niemandem bedient. Die Sklaveneinheit schaltet das Netzteil automatisch aus.
SCAN	Nach freien Kanälen scannen	OFF START	AUS Scannen nach freien Kanälen einschalten
CH	Drahtlose Kanäle	01-32	32 Kanäle
ID	Identifikationsnummer	OFF 01-99	AUS 99 Drahtlos-ID
BEEP	Signalton	ON OFF	EIN AUS
LIGHT	Einschaltzeit der Hintergrundbeleuchtung	12sec OFF ON	Automatische Abschaltung nach 12 Sekunden Immer AUS Immer EIN
LCD	LCD-Kontrast	-3~+3	7 Stufen

- Anm.: 1. "Verx.x" in der oberen rechten Ecke zeigt die Firmware-Versionsnummer an.  
 2. Drehen Sie das Einstellrad, um eine benutzerdefinierte Funktion und einen ihrer Parameter auszuwählen.  
 3. Drücken Sie kurz die Einstellaste, um eine benutzerdefinierte Funktion auszuwählen oder eine Einstellung zu bestätigen.  
 4. Nachdem die Anpassungsfunktion eingerichtet wurde, drücken Sie kurz die MENU-Taste, um zum Hauptbildschirm zurückzukehren, und die Kamera kann aufnehmen.  
 5. Nachdem Sie das Menü aufgerufen haben, halten Sie die Funktionstaste 1 gedrückt, <CLEAR> bis "OK" angezeigt wird, was anzeigt, dass der C.Fn-Parameter zurückgesetzt wurde.

## Schutzfunktionen

### Wärmeschutz

- Um zu verhindern, dass der Blitzkopf überhitzt und beschädigt wird, führen Sie nicht mehr als 100 schnelle Dauerblitze im 1/1-Gang durch. Lassen Sie den Blitz nach 100 aufeinanderfolgenden Blitzen mindestens 10 Minuten abkühlen.
- Wenn Sie unmittelbar nach Eingabe des Dauerblitzes mehr als 100 Mal weiterblinken, kann die interne Überhitzungsschutzfunktion aktiviert werden, so dass sich die Rückrufzeit auf mehr als 10 Sekunden ändert. Wenn dies geschieht, lassen Sie den Blitz etwa 10 Minuten abkühlen und er wird wieder normal.
- Wenn der Wärmeschutz aktiviert ist, werden die Symbole auf dem Display angezeigt.

### Anzahl der aufeinanderfolgenden Blitze des aktivierten

#### Überhitzungsschutzes:

Leistungsgänge	Anzahl aufeinanderfolgender Blitze
1/1	100
1/2(+0.1~-+0.9)	150
1/4(+0.1~-+0.9)	300
1/8(+0.1~-+0.9)	300
1/16(+0.1~-+0.9)	1100
1/32(+0.1~-+0.9)	3500
1/64(+0.1~-+0.9)	3500
1/128(+0.1~-+0.9)	3500
1/256(+0.1~-+0.9)	3500

Anm. Die Anzahl der Wärmeschutzzeiten für das gleiche Zahnrad unter verschiedenen Zoomwerten ist gleich.

### Anzahl der aufeinanderfolgenden Blitze des aktivierten

#### Überhitzungsschutzes während der Hochgeschwindigkeitssynchronisation:

Leistungsgänge	Anzahl aufeinanderfolgender Blitze
1/1	60
1/2 (+0.1~-+0.9)	70
1/4(+0.1~-+0.9)	100
1/8(+0.1~-+0.9)	100
1/16(+0.1~-+0.9)	100
1/32(+0.1~-+0.9)	100
1/64(+0.1~-+0.9)	100
1/128(+0.1~-+0.9)	100
1/256(+0.1~-+0.9)	100

## Spezifikationen und Parameter

Modell	V1 Pro N
Kompatibler Kameras	Nikon digitale Spiegelreflexkamera (automatisches Auslösen des i-TTL-Blitzlichts)
Leistung (1/1 Gang)	76Ws
Blitzabdeckung	28-105mm • Auto-Zoom (Es stellt automatisch die Blitzabdeckung für Objektivbrennweite und Bildgröße ein) • Manuelles Zoomen • Der Blitzkopf ist gedreht / geeignet, horizontal 0 ~ 330 °, gerade -7 ° ~ 120 ° (Reflektierender Blitz)
Blitzdauer	1/300 Sek.-1/20000 Sek.
Belichtungssteuerung	
Belichtungssteuersystem	Automatisches Auslösen des i-TTL-Blitzlichts, manuelles Auslösen des i-TTL-Blitzlichts
Blitzbelichtungskorrektur (FEC)	Manuell: Einstellung in Schritten von 1/3-Gang zwischen ± 3 Gängen
Synchronisationsweise	Hochgeschwindigkeitssynchronisation (bis zu 1/8000 Sekunden), Synchronisation des vorderen Vorhangs, Synchronisation des hinteren Vorhangs
Stroboskopblitz	Ausgestattet (Die maximale Anzahl der Blitze beträgt 90 Mal; die maximale Blitzfrequenz beträgt 100 Hz)
Drahtlose Blitzaufnahme (2,4G Funkübertragung)	
Drahtlose Funktionen	Senden aus der Mastereinheit, Empfang durch die Sklaveneinheit, AUS
Mastereinheitengruppe	M,A,B,C
Es kann	A,B,C,D,E
Sklaveneinheitengruppen steuern	(Gruppe E kann mit dem Blitzauslöser der X-Serie gesteuert werden)
Übertragungsbereich (ca.)	100m
Kanäle	32 Gruppen: 01~32
ID	OFF/01-99
Stylingblitzen	Blitz mit der Vorschautaste für die Schärfentiefe der Kamera
AF-Zusatzlicht	
Beeinflusster Bereich (ca.)	Mitte: 0,6-10 m/ Rand: 0,6-5 m
LED-Styingleuchten	
Leistung	2w
Fabetemperatur	3300K±200K
Netzteil	
Eingebaute Lithium-Batterie	7.2V/2980mAh Lithium-Batterie
Wiederbereitschaftszeit	Etwa 1,3 Sekunden, der Blitz ist bereit und die Wiederbereitschaftsanzeige leuchtet auf
Anzahl der Blitze (Blitzleistungsgang 1/1)	Etwa 500 Mal
Energiesparung	Wenn der Blitz auf die Mastereinheit eingestellt ist, wird die Stromversorgung für etwa 90 Sekunden automatisch ausgeschaltet. 60 Minuten (oder 30 Minuten) bei der Sklaveneinheit einstellen In Schlafzustand gehen
Auslöseweise durch Synchronisation	Blitzschuh, 2,5mm Synchronisationskabel

Abmessungen	
Volume	156mm×76mm×124mm
Nettogewicht	466g
(ohne Batterie)	
Nettogewicht (mit Batterie)	580g

Spezifikationen und Parameter können ohne vorherige Ankündigung geändert werden.

## Anleitung zur Fehlerbehebung

Wenn Probleme auftreten, lesen Sie bitte diese Anleitung zur Fehlerbehebung.

### Der Blitz blinkt nicht

- Der Blitz ist nicht sicher an der Kamera montiert.  
→ Montieren Sie den Blitzschuhsalter fest an der Kamera.
- Das Blitzlicht und elektronische Kontakte der Kamera werden verschmutzt.  
→ Bitte reinigen Sie die Kontakte.

### Automatisch ausschalten

- Wenn das Blitzlicht als Mastereinheit verwendet wird, wird die automatische Ausschaltfunktion nach mehr als 90 Sekunden unbeaufsichtigtem Betrieb wirksam.  
→ Drücken Sie halbwegs den Auslöser oder einen beliebigen Knopf am Gerät, um es aufzuwachen.
- Geräts, um es aufzuwachen.  
Als Sklaveneinheit geht das Blitzlicht in den Ruhezustand, wenn 60 Minuten lang keine Aktion erfolgt (oder 30 Minuten, wenn ausgewählt).  
→ Drücken Sie eine beliebige Taste am Gerät, um es aufzuwachen.

### Auto-Zoom funktioniert nicht

- Der Blitz ist nicht sicher an der Kamera montiert.  
→ Montieren Sie den Blitzschuhsalter fest an der Kamera.

### Unterbelichtung oder Überbelichtung des Blitzlichts

- Verwenden Sie eine Hochgeschwindigkeitssynchronisation.  
→ Bei der Hochgeschwindigkeitssynchronisation wird der effektive Blitzbereich kleiner. Es muss sichergestellt werden, dass sich das Motiv im angezeigten effektiven Blitzbereich befindet.
- Bitte verwenden Sie den manuellen Belichtungsmodus fürs Blitzlicht.  
→ In den i-TTL-Modus wechseln oder die Blitzleistungseinstellung ändern.

### Das Foto hat dunkle Ecken oder das Motiv kann nur teilweise beleuchtet werden

- Die Brennweite des Kameraobjektivs liegt außerhalb des Blitzbereichs.  
→ Bitte überprüfen Sie die aktuelle Überlagerungsbrennweite des Blitzes. Der Zoombereich des Lampenkopfes dieses Produkts beträgt 28-105 mm Vollformatsystem.

## Firmware-Aktualisierung

- Die USB-Schnittstelle dieses Produkts ist eine USB-C-Schnittstelle. Bitte verwenden Sie ein USB-C-Datenkabel.
- Für die Produktupgrade-Firmware ist die Unterstützung der Godox G3-Programmsoftware erforderlich. Bitte laden Sie die "Godox G3-Firmware-Upgrade-Software" herunter. Installieren Sie sie, bevor Sie die Firmware aktualisieren. Wählen Sie dann die entsprechende Firmware-Datei aus.
- Aufgrund des Firmware-Upgrades des Produkts beachten Sie bitte die neueste elektronische Version des Handbuchs.

## Liste kompatibler Kameras

Dieses Gerät ist mit den folgenden Kameramodellen der Nikon-Serie kompatibel:

D5, D4, D850, D500, D750, D810, D610, D800, D300S, D300, D7500, D5300, D5200, D5100, D5000, D3300, D3200, D3100, D3000, D200, D100, D70S, D60, D90, D7100, D7000, Z7, Z6, Z8, Z7II, D780, ZFC

Anm.: 1. Kameras der Z-Serie unterstützen keine Fokussierungsunterstützungslichter.

Anm.:

2. Diese Tabelle listet nur die Kameramodelle auf, die bisher getestet wurden, und deckt nicht alle Kameras der Nikon-Serie ab. Andere Kameramodelle können vom Benutzer getestet werden.
3. Unser Unternehmen behält sich das Recht vor, den Inhalt dieser Tabelle in Zukunft zu ändern.

## Wartung und Pflege

- Wenn der Blitz funktioniert und eine Anomalie festgestellt wird, sollte die Stromversorgung sofort ausgeschaltet werden, um die Ursache herauszufinden.
- Der Leuchtenkörper sollte Vibrationen vermeiden und auf die Entfernung von Oberflächenstaub achten.
- Leichte Erwärmung des Lampenkörpers ist normal, blinken Sie nicht kontinuierlich, wenn kein besonderer Bedarf besteht.
- Alle Reparaturen liegen in der Verantwortung der vom Werk benannten Wartungsabteilung, die Originalzubehör zur Verfügung stellt.
- 1-jährige Garantie, Verbrauchsmaterialien wie Leuchtkörper usw. fallen nicht unter die 1-jährige Garantie.
- Wenn festgestellt wird, dass der Blitz unbefugt inspiziert wird, wird die einjährige Garantiezeit des Blitzes storniert. Die entsprechenden Wartungsgebühren werden in Rechnung gestellt.
- Wenn dieses Produkt eine Fehlfunktion aufweist oder nass wird, kann es vor dem Gebrauch von einem Fachmann repariert werden.
- Technische Änderungen sind ohne Vorankündigung vorbehalten.

## Produktgarantie

Liebe Benutzer, diese Garantiekarte ist ein wichtiger Beweis für Garantie-Service zu beantragen, bitte kooperieren Sie mit dem Verkäufer ausfüllen und zu halten, danke!

Produktinformation	Modell	Produkt-Barcode
Benutzerinformation	Name	Kontakt Nummer
	Kontakt Adresse	
Anbieterinformationen	Name	
	Kontakt Nummer	
	Kontakt Adresse	
	Verkaufsdatum	
Bemerkung		

Hinweis: Dieses Formular sollte vom Verkäufer versiegelt werden.

### Anwendbare Produkte

Dieses Dokument gilt für Produkte, die in den entsprechenden Produktgarantieinformationen aufgeführt sind (siehe Anweisungen später) und andere Produkte oder Komponenten, die nicht teil dieses Bereichs sind (z. B. Werbetartikel, Werbegeschenke und andere werksseitige Teile usw.), fallen nicht unter diese Garantieverpflichtung.

### Gewährleistungsfrist

Die entsprechende Garantiezeit für Produkte und Komponenten basiert auf den entsprechenden Produktgarantieinformationen. Die Gewährleistungsfrist beginnt mit dem Datum des ersten Kaufs des Produkts, und das Datum des Kaufs ist das Datum der Registrierung der Garantiekarte zum Zeitpunkt des Kaufs.

### Wie erhalten Sie einen Garantieservice

Um den Service zu garantieren, können Sie sich direkt an den Produktverkäufer oder die autorisierte Serviceagentur wenden oder uns unter der Kundendienst-Telefonnummer der Shenniu-Produkte anrufen, und unser Servicepersonal kann den Service für Sie arrangieren. Wenn Sie eine Garantie beantragen, sollten Sie eine gültige Garantiekarte als Garantienachweis vorlegen, falls Sie diese erhalten. Wenn Sie keine gültige Garantiekarte vorlegen können, können wir Ihnen auch eine Garantie gewähren, wenn wir bestätigen können, dass das Produkt oder Teil von der Garantie abgedeckt ist, aber dies ist nicht unsere Verpflichtung.

### Umstände, bei denen die Garantie nicht gilt

Die Gewährleistungen und Dienstleistungen gemäß diesem Dokument gelten nicht ① das Produkt oder Teil überschreitet die entsprechende Garantiezeit, wenn das Produkt den folgenden Bedingungen unterliegt; ② Ausfall oder Beschädigung durch unsachgemäße oder unsachgemäße Verwendung, Wartung oder Verwahrung, wie unsachgemäße Handhabung; Nicht zur Verwendung für den vernünftigerweise vorgesehenen Zweck des Produkts; Unsachgemäßes Einstecken externer Geräte; Drop oder externe Kraftdrücken; Exposition gegenüber ungeeigneten Temperaturen, Lösungsmitteln, Säuren, Laugen, Überschwemmungen oder feuchten Umgebungen; ③ Ausfall oder Beschädigung durch Installation, Reparatur, Änderung, Ergänzung oder Entfernung durch eine nicht-Shenniu autorisierte Stelle oder Person; ④ Die ursprünglichen Identifikationsinformationen des Produkts oder Teils werden geändert, geändert oder entfernt; ⑤ Keine gültige Garantiekarte; ⑥ Ausfall oder Beschädigung durch die Verwendung von Software, die nicht gesetzlich zulässig, nicht standardmäßig oder öffentlich vertrieben ist; ⑦ Ausfall oder Beschädigung durch höhere Gewalt oder Unfall; ⑧ Sonstige Ausfälle oder Schäden, die nicht durch Qualitätsprobleme mit dem Produkt selbst verursacht wurden. In den oben genannten Fällen sollten Sie eine Lösung von der zuständigen Partei suchen, für die Shen Niu nicht verantwortlich ist. Wenn das Produkt aufgrund von Teilen, Zubehör oder Software, die nicht unter die Garantie oder Garantie fallen, nicht ordnungsgemäß funktioniert, ist es kein Fehler, der von der Garantie abgedeckt ist. Normale Verfärbung, Verschleiß und Verbrauch während der Verwendung des Produkts ist kein Fehler, der durch die Garantie abgedeckt wird.

### Produktgarantie- und Service-Support-Informationen

Die Gewährleistungsfrist und die Art der Dienstleistung des Produkts erfolgen gemäß den folgenden Produktgarantieinformationen:

Produktkategorie	Komponentenname	Garantiezeit (Monate)	Art der Garantieleistung
Komponente	Leiterplatte	12	Kundenreparatur
	Batterie	3	Kundenreparatur
	Ladegerät, Netzkabel, Synchronkabel und andere Teile mit Live-Performance.	12	Kundenreparatur
Anmerkung	wie Blitzröhre, Modellierbirne, Schale, Schutzhülle, Verriegelung, Verpackung usw. Nein	No	Without warranty

eine GarantieShen niu Produkte After-Sales-Service Telefon  
0755-29609320-8062